

· GH ·

CRANES & COMPONENTS

ÍNDICE

5

BEINGH	5
Orígenes	6
Evolución	7
Dimensión del grupo GH	8

11

EMPOWERINGH	11
Capacidades propias	12
Gama de productos	18
GH Global Service	26
Sectores	28

31

APPROACHINGH	31
Presencia Global	32
Portal Cliente	34

37

THINKINGH	37
GH 4.0	38

40

COMPAÑEROS DE VIAJE	40
Clientes	41

AYER, PENSÁBAMOS
CÓMO HACER **MEJORES**
PRODUCTOS DE ELEVACIÓN.
HOY, DESARROLLAMOS **GRÚAS**
QUE PIENSAN.
HEMOS PASADO DE PRODUCIR
MÁQUINAS, A CREAR GRÚAS
INTELIGENTES



94380

GH
www.gh.com



BEINGH

SOMOS MÁS
QUE UNA EMPRESA
DE GRÚAS.

SENTIMOS Y VIVIMOS
GH.



NUESTROS ORÍGENES



A mediados del siglo pasado, alimentados por la necesidad de una sociedad que se recuperaba de sus propias contradicciones, cuatro hermanos pusieron en marcha un negocio familiar para cubrir sus necesidades de supervivencia y la sana ambición de construir un proyecto, con las personas como centro de toda su acción. **60 años y 115.000 grúas después, seguimos siendo los mismos.**

Nuestra empresa mantiene firmes los pilares de sus fundadores, basados en la honestidad, el buen hacer y el afán de traspasar valor a sus clientes.

Ahora **GH** es una empresa líder en el sector de la elevación, con productos innovadores, clientes de primer nivel en los cinco continentes y en continua evolución para adaptarse a las nuevas demandas y tecnologías que nos hacen más globales, accesibles y competitivos.

GH MANTIENE LOS PILARES
DE SUS FUNDADORES:
HONESTIDAD Y BUEN HACER

NUESTROS PROPIOS POLIPASTOS

60 AÑOS

COMENZAMOS
HACE 60 AÑOS Y TENEMOS LA
AMBICIÓN DE CONTINUAR 60
AÑOS MÁS

SOMOS LÍDERES EN LA
FABRICACIÓN DE POLIPASTOS QUE
SATISFACEN LAS NECESIDADES DE
LOS CLIENTES MÁS EXIGENTES

Nuestra evolución ha sido constante adaptándonos con flexibilidad a las nuevas tecnologías y con un constante afán de superación a través de la innovación.

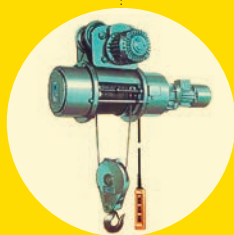

1960

Motor en el interior del tambor con motorreductor independiente para obtener velocidad reducida mediante embrague.

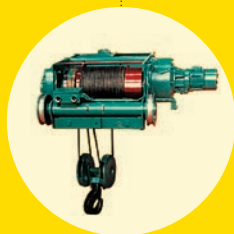

1980

Carro birrail NF con motor exterior.

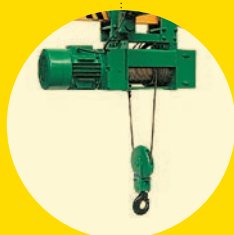

1990

Polipasto coaxial con ataques directos.



2000

Generación de altura reducida en polipastos monorrailes.

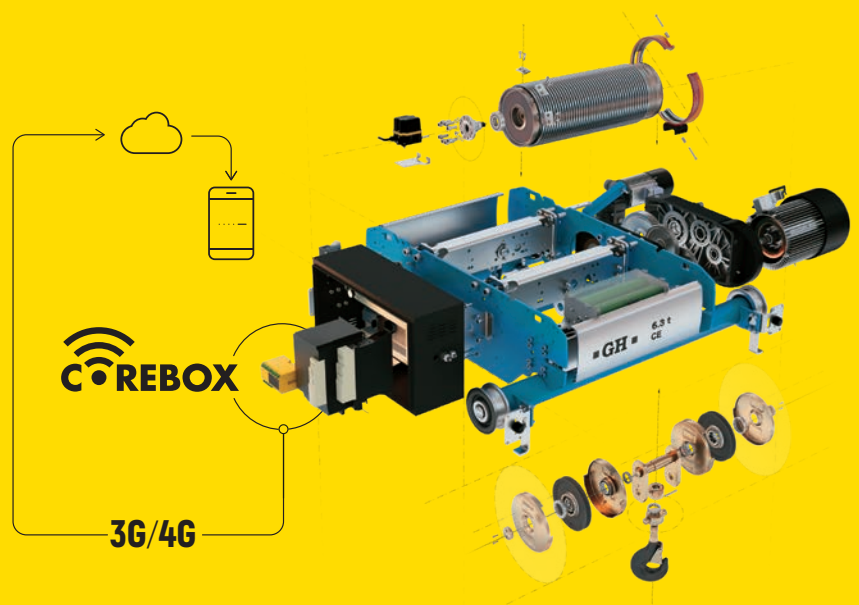

2020

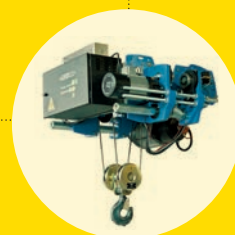

2012

Incorporación de variadores de serie en toda la gama.

2005

Nuevo diseño en "C" para optimizar los dimensionamientos.

SERVICIO DE MANTENIMIENTO Y CONTACTO CONTINUO Y PERSONALIZADO CON EL CLIENTE

Avisa sobre usos incorrectos

Anuncia posibles fallos

Analiza los datos de productividad y eficacia

SOMOS UN EQUIPO HUMANO DE 800 PERSONAS EN TODO EL MUNDO

Somos un grupo empresarial con presencia en los cinco continentes. Con personas capacitadas de orígenes diversos. Y con un perfil que nos identifica claramente: fabricantes integrales de todos nuestros productos y componentes, y con control de todos los procesos tanto en la fabricación como en el servicio.

+115.000

GRÚAS VENDIDAS POR TODO EL MUNDO

CADA VEZ EN MÁS LUGARES, CADA VEZ MÁS CERCA DE NUESTROS CLIENTES

Contamos con diferentes centros productivos y de servicio para atender a nuestros clientes en todo **el mundo**. Además, disponemos de presencia comercial en **más de 70 países de los 5 continentes**.

| AMÉRICA DEL NORTE | T Texas · Illinois · Canadá · Cuba · República Dominicana · Honduras · Nicaragua · Panamá · México · Guatemala · El Salvador · Costa Rica
| AMÉRICA DEL SUR | Venezuela · Colombia · Perú · Ecuador · Bolivia · Brasil · Paraguay · Uruguay · Argentina · Chile | ÁFRICA | Angola · Sudáfrica · Nigeria · Egipto · Túnez · Argelia · Marruecos | EUROPA | España · Portugal · Reino Unido · Irlanda · Luxemburgo · Bélgica · Países Bajos · Noruega · Dinamarca · Suecia · República Checa · Eslovaquia · Polonia · Hungría · Rumanía · Bulgaria · Grecia · Turquía | ASIA | Jordania · Israel · Iraq · Kuwait · Emiratos Árabes · Pakistán · Afganistán · Tayikistán · Turkmenistán · Uzbekistán · Kazajistán · India · China · Tailandia · Corea · Hong kong · Vietnam · Malasia · Singapur · Indonesia | OCEANÍA | Australia · Nueva Zelanda |



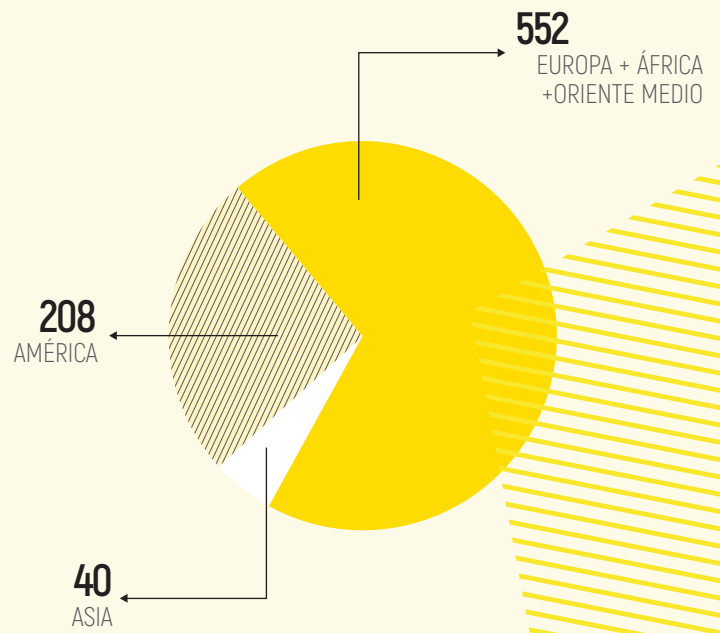
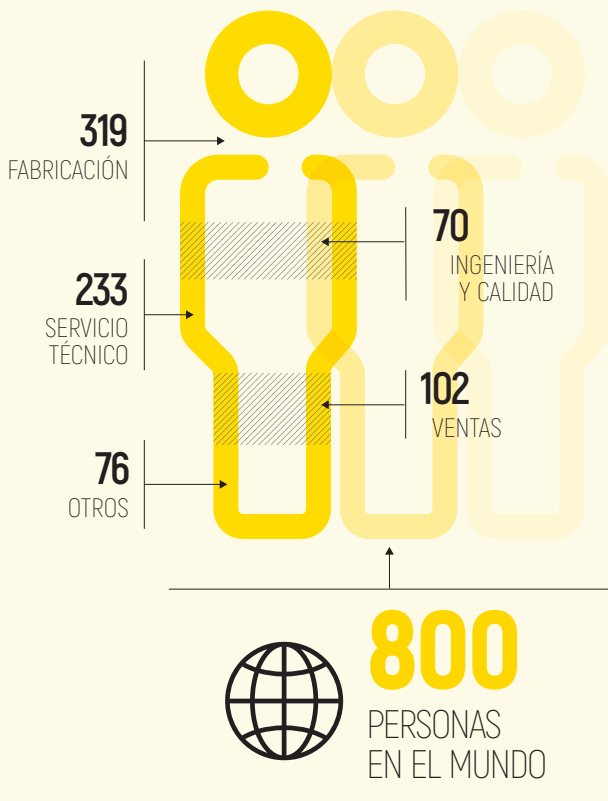

10 PLANTAS
DE FABRICACIÓN
EN LOS MERCADOS
ESTRATÉGICOS



PRESENCIA DIRECTA
CON FILIAL COMERCIAL
PROPIA EN 15 PAÍSES

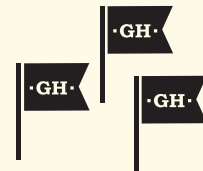

PRESENCIA COMERCIAL EN MÁS DE 70 PAÍSES CON NUESTROS COLABORADORES LOCALES

EN EL **TOP 5**

DE **FABRICANTES MUNDIALES**
DE GRÚAS



SOMOS **LÍDERES**
EN PORTUGAL
Y ESPAÑA



CAPACES DE DAR
SOLUCIONES **EN CUALQUIER**
PARTE DEL MUNDO



-GH-

CE 2017

-GH-

CE 2010
N°94606

-GH-

-GH-

294380660

-GH-

15/15t

0

The background of the image is a low-angle shot of a large industrial factory interior. The ceiling is made of white corrugated metal with a network of steel beams and red pipes. Several bright yellow overhead cranes are suspended from the ceiling, running parallel to each other. The lighting is bright, creating a clean and industrial atmosphere. A large, solid yellow rectangular area is overlaid on the right side of the image, containing the text.

EMPOWERING**GH**

SOMOS FABRICANTES
AUTOSUFICIENTES.
¿CÓMO LO HACEMOS?

PRACTICANDO
EL CONTROL DE TODO
EL PROCESO **GH**.

—

COMPONENTES PARA GRÚA



POLIPASTOS

ESTANDARIZACIÓN DEL
VARIADOR DE VELOCIDAD

ARMARIOS CON COREBOX,
DATALOGGER Y CONECTIVIDAD

Los polipastos de **GH** se han realizado bajo las más modernas tecnologías de diseño. Su producción se realiza con los más sofisticados medios de producción y una adecuada organización.

Polipastos **GH** de cable, para puentes grúa, pórticos y semipórticos monoviga y birrail y otro tipo de aplicaciones. De 800 Kg a 120 t de capacidad, en versiones a fijo a patas, monoviga / monorraíl y birrail. Robustos y compactos, de construcción modular y fácil mantenimiento, con distintos ramales de cable, permiten una amplia gama de recorridos de gancho, velocidades de elevación y grupos de trabajo **F.E.M. / ISO** dependiendo de las exigencias de arranques hora y factores de marcha de las cargas a elevar.

Los polipastos de **GH** incorporan de serie el sistema de control y seguimiento del Periodo de Funcionamiento Seguro.

La gama de polipastos **GH** ha sido diseñada tomando como principios la fiabilidad, seguridad, durabilidad, precio, fácil mantenimiento y, en definitiva, la disponibilidad.

POLIPASTOS

DE 800 KG A 120 t
DE CAPACIDAD

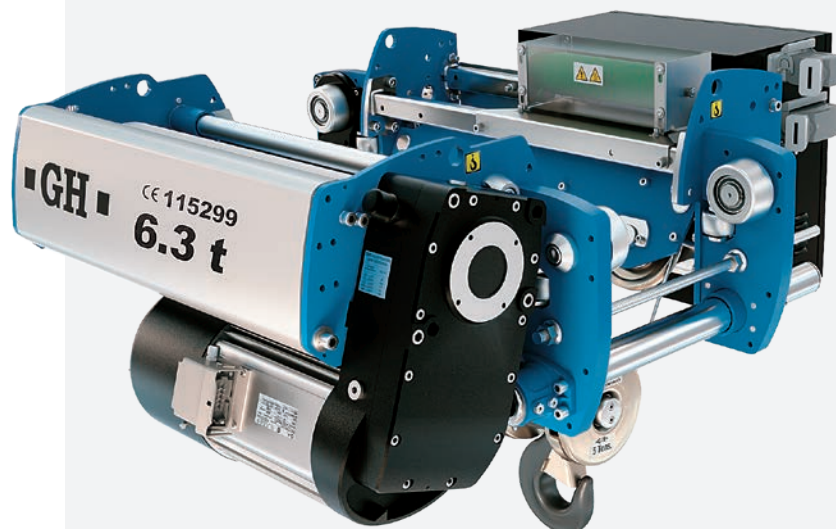

1

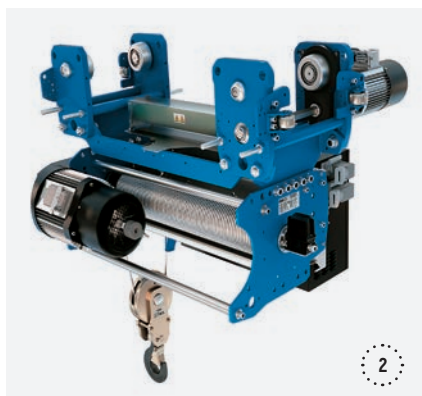

2

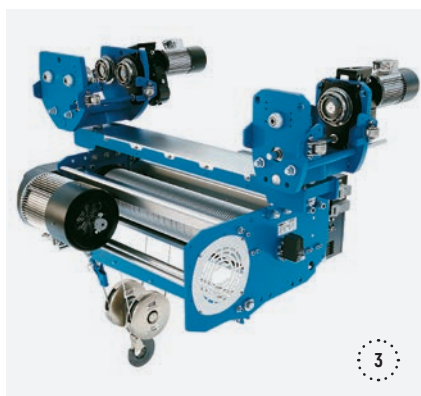

3



4



5



6



7

1. POLIPASTO GHA12
Altura reducida

2. POLIPASTO GHB11
MONORRAIL

3. Polipasto GHD13
Altura normal
giratorio

4. POLIPASTO GHB11
Fijo a patas.
Ejecución 1/1

5. POLIPASTO GHD13
Birrall de tubos

6. POLIPASTO GHD13
Birrall de testeros

7. ARMARIO CON MÓDULO
REGENERATIVO para
polipasto GHB11

KIT PARA GRÚA

Los **Kit para Grúa**, tanto con componentes estandarizados como especiales, se emplean para la construcción sencilla de Grúas Puente apoyadas o suspendidas, así como Grúas Pórtico y Semipórtico.

Permite fabricar grúas disponiendo exclusivamente de las vigas.

Se suministra con el proyecto de diseño y todos los componentes y accesorios de la grúa, incluido el aparellaje eléctrico.

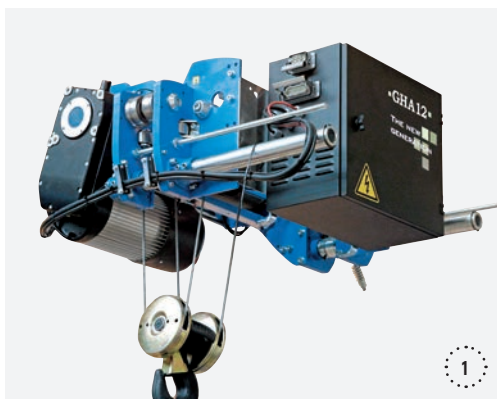
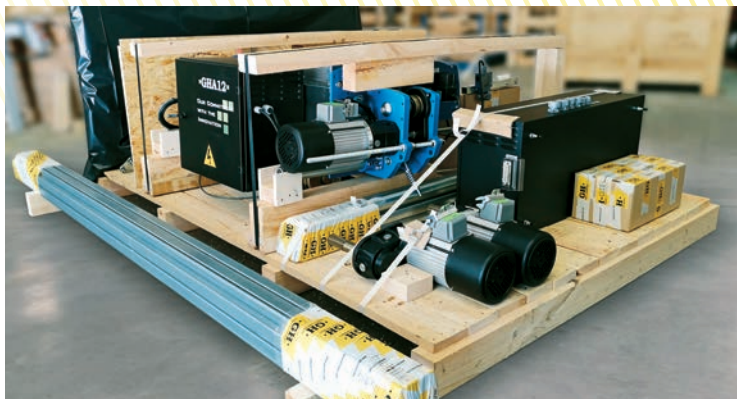

1. POLIPASTO

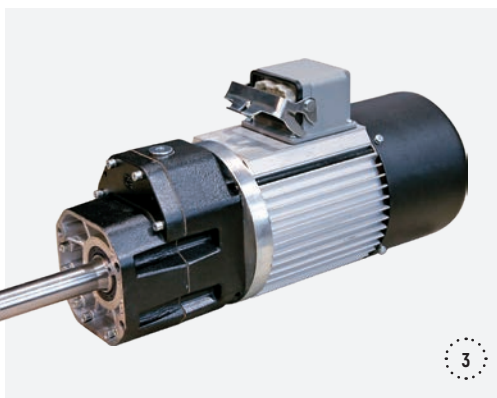

2. TESTEROS

3. MOTORREDUCTOR DE TRASLACIÓN

4. ARMARIO ELÉCTRICO

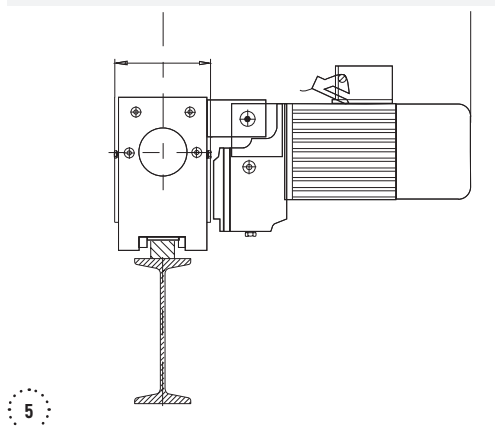

5. CORTINERO PARA GRÚA



CARACTERÍSTICAS DEL POLIPASTO DE ÚLTIMA GENERACIÓN

1

Diseño: robusto, compacto y limpio con un perfil moderno y tecnológico.

Sin contrapesos: más ligero y con la estructura más económica.

Concepción modular: con el cambio de pocas piezas se puede transformar la configuración del polipasto.

Estructura atornillada: El mantenimiento es más sencillo y evita la deformación del bastidor soldado, consiguiendo una mayor versatilidad.

Carenado exterior GHA12, GHB11 y GHD13, placa común en toda la gama de cada generación.

Concepto birrail compacto de tubos: Solución más competitiva que el carro con testeros habitual del mercado. Exclusivo de GH.

2

Engranés de material de cementación rectificadas: alarga la vida de la caja reductora, fabricados según ISO 6336. Disminuye vibraciones y ruido de la caja reductora.

Protección de engranes de traslación en AR suspendido: evita acciones de manipulación y atrapamiento. Impide el goteo de grasa.

Célula bulón de cuatro galgas para limitador de cargas, que permite conocer el espectro de carga y determinar el PFS.

Cable de acero, con infiltración plástica y coeficiente de seguridad mayor de 5 en todas las configuraciones.

Conectores rápidos, facilitan el mantenimiento y ahorran tiempo de montaje.

Armarios con COREBOX, datalogger y conectividad.

Componentes eléctricos comerciales de primera gama: Schneider, Weidmüller, etc.

3

Estandarización de variador de velocidad en todos los movimientos.

Aumento de seguridad mediante la colocación de encoder en elevación que propicia el retorno de la información de las órdenes del variador al motor. Encoder de diseño robusto y de alta resolución.

Resistencia de frenado de gran capacidad de sobrecarga, sobredimensionada. Elevada rigidez dieléctrica.

Sobrevelocidad para cargas pequeñas: Permite al polipasto ir más rápido si la carga está por debajo del 25%. Con la carga máxima se puede ir a velocidad nominal. Del 25% al 60% máximo de sobrevelocidad.

Posibilidad de colocación de variador regenerativo, para eliminar resistencias de frenado y ahorro energético.



EXTRAS GH PARA HACER MÁQUINAS AÚN MÁS EXTRAORDINARIAS

Los polipastos y grúas GH están estandarizados con un control de los accionamientos por medio de variadores de frecuencia.

La incorporación de módulos regenerativos nos permite proporcionar a los equipos grandes ventajas para nuestros clientes.

POLIPASTO ESTÁNDAR GH CON VARIADOR REGENERATIVO

COREBOX



Comprometidos con las tecnologías derivadas de la industria **4.0** aplicada a la grúa y su interacción con las personas.



Solución estándar para la **monitorización remota** de equipamiento de elevación.



Conectividad a través de **3G, Wifi y USB.**



Aceso de usuario **a través de la nube** para supervisar el estado de la grúa.

CORE+



Solución plug & play para añadir **funcionalidades de automatización** a las grúas.



Sincronismo en elevación y traslación. **Reduce el balanceo** de la carga sin sensores adicionales.



Conectividad a través de **3G o USB.**



Permite conocer el estado de las **alarmas y consumo.**



AHORRO
ENERGÉTICO



SOSTENIBILIDAD
AMBIENTAL



AHORRO COSTO
CLIENTE



VARIADOR REGENERATIVO

La incorporación de módulos regenerativos, nos permite proporcionar a los equipos grandes ventajas para nuestros clientes, ahorro energético, sostenibilidad ambiental y ahorro del costo.

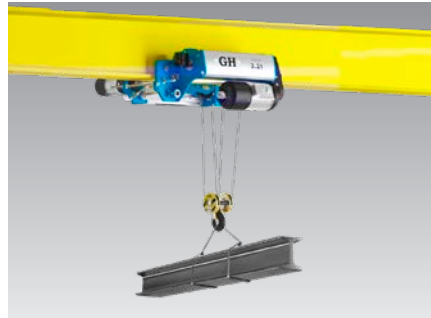

FRENO SECUNDARIO CENTRÍFUGO

El freno secundario centrífugo es un sistema de funcionamiento autónomo, mediante un dispositivo mecánico que aprovecha la fuerza centrífuga generada en la caída de la carga. Se acopla mecánicamente al tambor del polipasto mediante un sistema piñón (freno) - corona (tambor), para ofrecer la mayor seguridad.



TWIN HOIST

TWIN HOIST sincronizando los polipastos mediante **CORE+**, sumamos la capacidad de elevación de los mismos sin necesidad de entrecruzar los cables de suspensión. Minimizando tensiones entre componentes mecánicos y estructuras, controlando los arranques y paradas de los accionamientos, a través de convertidores de frecuencia. Conómicas y de seguridad.

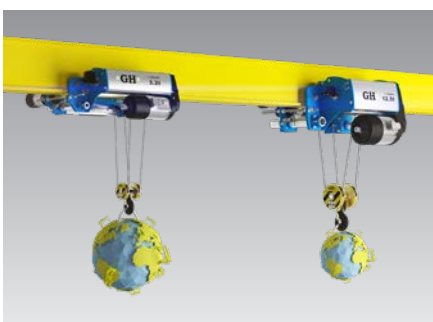

CORE+ SYNCHRO

CORE+ SYNCHRO maneja tus cargas de forma fácil y segura usando 2 polipastos (de la misma o diferente capacidad) instalados en una misma grúa. Y sin complicaciones para el operario, ya que sistema mantiene automáticamente la distancia relativa entre los 2 ganchos, tanto horizontal como verticalmente, aumentando la productividad y seguridad.



CORE+ STABILITY

CORE+ STABILITY ayuda a mantener la carga estable a mayores velocidades. El sistema reduce el balanceo automático de los movimientos de carro y de grúa producidos por la aceleración y frenado, incrementando la productividad y la seguridad del trabajo.



INCOTANDEM

INCOTANDEM permite el manejo de dos grúas trabajando en tándem, con sincronización de movimientos efectiva. Posibilita el control desde 1 radiomando los movimientos de 2 grúas con una menor ocupación de frecuencia de radio. Además, se reduce el número de equipos a instalar, la puesta en marcha y el mantenimiento.

GRÚAS PUENTE

Son de construcción robusta y con un alto nivel de estandarización. Muy modulares y adaptables a cualquier necesidad, de alta fiabilidad en sus componentes y disponibles para una amplia gama de aplicaciones.

La estructura es de viga cajón o perfil comercial, optimizada mediante procesos de cálculo informático.

Nuestros diseños ofrecen la mejor opción técnico-mecánica con la mejor relación calidad-precio.

La combinación optimizada de las estructuras de las grúas con los equipos mecánicos de elevación, dirección y traslación, permiten unos alcances y aprovechamiento de espacios máximos.

La construcción de los elementos soldados estructurales, con sistemas automatizados y robotizados, garantizan siempre la repetición de los procesos de soldadura y la alta calidad del producto.

Los mecanismos utilizados en nuestras Grúas Puente industriales forman parte indivisible de las mismas, abarcando la gama desde los polipastos de cadena de 500 kg, hasta polipastos de cable de 200 toneladas y hasta 400 toneladas con carro abierto.

ROBUSTAS Y ALTO NIVEL DE ESTANDARIZACIÓN



Grúa apoyada monoviga



Grúa apoyada birraíl y grúa ménsula



Grúa suspendida

PÓRTICOS Y SEMIPÓRTICOS

Hasta 400 t.



GH es líder europeo en diseño y fabricación de Pórticos con gran cantidad y variedad de aplicaciones. Por el número de Pórticos instalados, **GH** es un referente en este tipo de máquinas.

GH adapta la fabricación de sus Pórticos a las necesidades y situaciones de cada cliente teniendo siempre en cuenta el tipo de trabajo o carga que se vaya a realizar.

La experiencia adquirida desde 1958, nos avala como especialistas en Pórticos y Semipórticos.



CARROS MOTORIZADOS

Desde 10 t hasta 200 t.



Los Carretones **GH** permiten el movimiento de cargas a nivel del suelo en todo tipo de industrias y aplicaciones.

Son de construcción robusta y modular, disponibles en una amplia gama de productos y adaptables a cualquier necesidad.

Están equipados con todas las seguridades para el desplazamiento de máquinas a nivel del suelo.

Son un complemento importante para las grúas en desplazamientos de cargas pesadas a nivel del suelo, siendo una solución idónea para el traspaso de cargas entre naves contiguas.

PODEMOS ENCONTRAR DOS TIPOS PRINCIPALES DE CARRETONES, SEGÚN EL TIPO DE DESPLAZAMIENTO:

Carretones direccionales:

Realizan desplazamientos libres. Disponibles en versión de alimentación por batería.

Carretones sobres carriles:

Realizan desplazamientos rectos. Disponibles en versiones de alimentación por batería o eléctrica, mediante enrollador o línea eléctrica.

**SOLUCIÓN IDÓNEA
PARA EL TRASPASO DE CARGAS
ENTRE NAVES CONTIGUAS**

GRÚAS DE PROCESOS CARRO ABIERTO

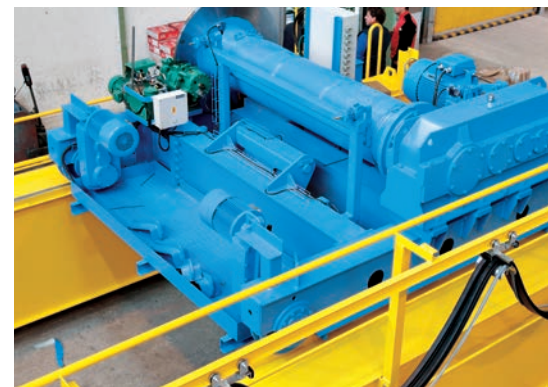
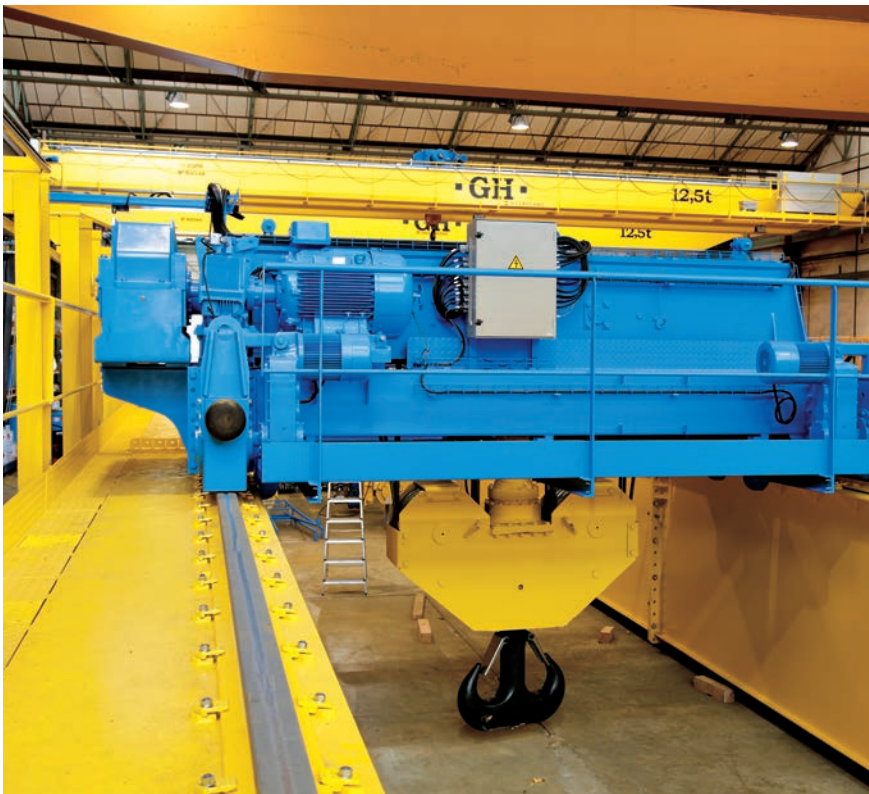

Realizamos diseños especiales para mecanismos de elevación no estándares por su aplicación o entorno de trabajo.

SUS PRINCIPALES CARÁCTERÍSTICAS SON:

Mayor capacidad de elevación y/o mayores velocidades de elevación y/o grupos FEM más altos.

La utilización de motores comerciales, permite adecuarse al estándar del cliente. 1 motor, en lugar de aplicaciones con polipasto que necesitan 2 motores para la misma capacidad de elevación. Por tanto, doblan la probabilidad de fallo del equipo. Posibilidad de trabajar con motores de 1.500 y 1.000 rpm. Mayor dimensionamiento del motor.

El ataque motor - reductor y reductor - tambor están realizados mediante acoplamientos flexibles intermedios.

Ejecución en tiro vertical, sin desplazamiento lateral del gancho durante el movimiento de elevación.

Mayor accesibilidad para mantenimiento de los diferentes componentes.

El freno es totalmente exterior, mejorando su accesibilidad y regulación.

La reductora presenta una tapa de apertura superior facilitando el acceso, mantenimiento e inspección.

Anticabalgamiento y detector de cable flojo. El anticabalgamiento está formado por un soporte y un mecanismo con resortes unidos con tornillos, para evitar que salga el cable por las ranuras del tambor.

PÓRTICOS AUTOMOTORES

Hasta 600 t.

Los Pórticos Automotores **GH** sobre neumáticos permiten el movimiento de cargas en todo tipo de industrias y aplicaciones, de forma autónoma.

En **GH** disponemos de una amplia variedad de Pórticos Automotores, que van desde 20 a 600 toneladas ofreciendo eficiencia en movimientos en campa para el sector náutico y sectores industriales. Todos ellos se caracterizan por su gran robustez, sencillez de uso y fácil mantenimiento y maniobrabilidad, siendo muy útiles para sectores de industria de prefabricado y almacenes logísticos exteriores (eólico, prefabricado de hormigón, calderería pesada, grúas para contenedores RTG, etc.).



ÁGILES, RÁPIDAS
Y MANIOBRABLES

RESISTENTES,
ROBUSTAS Y FIABLES

SEGURAS

ADAPTADAS AL MEDIO

BAJO CONSUMO





e·MOTION

GH presenta el salto a la energía limpia para sus automotores, y lo hace con el pórtico automotor marino GH70e de 65t de capacidad. Un núcleo de baterías ion-litio de alto rendimiento con 10 años de garantía asegura la

autonomía durante un día completo de trabajo y un cargador incorporado lo hace fácilmente recargable. GH apuesta por la sostenibilidad incorporando un sistema de apoyo de paneles solares autónomo que aporta hasta un 20% de la energía diaria utilizada.

FULL-ELECTRIC SERIES 0 EMISIONES. 0 FUGAS

La luz variable que incluye, mejora la eficiencia en varado de barcos de diferentes mangas, y la dirección electrónica, ofrece una versatilidad completa en desplazamientos.

PLUMAS

Desde 500 Kg Hasta 20 t.



Solución ideal para el movimiento de cargas en una zona circular próxima al puesto de trabajo.

Con opciones de polipasto de cadena y de cable, en disposición de altura reducida o suspendido.

Gran precisión de movimiento en manual o motorizado.

Las Grúas Pluma Industrial, desde 500 kg hasta 20 t, permiten alcanzar los voladizos útiles para cada tipo de aplicación.



GRÚA PLUMA MURAL

Para manutención de piezas ligeras en procesos de producción.



GRÚA PLUMA COLUMNA

Para manipulación de piezas ligeras y medianas en procesos de producción, en los que interese autonomía en los puestos de fabricación, respecto a las grúas principales de la nave.



GRÚA PLUMA INDUSTRIAL

Para manutención de cargas pesadas en procesos de producción en actividades industriales, en los que interese autonomía en los puestos de fabricación, respecto a las grúas principales de la nave.



GRÚA PLUMA PUERTO

También conocidas como Plumitas Náuticas, están especialmente diseñadas para la manipulación de cargas pesadas en ambientes marinos.



Grúa Pluma Puerto
Grúa Pluma Industrial



MARINA SECA

Hasta 4 t.

APROVECHAMIENTO DEL ESPACIO POR PARTE DEL VARADERO

Diseñamos y fabricamos pórticos sobre railes de asistencia a marinas secas adaptadas al espacio y las necesidades concretas de cada cliente, optimizando al máximo su aprovechamiento y ampliando las capacidades de atraque, permitiendo sacar el mayor partido al varadero.



SERVICIO AUTOMATIZADO

Los avances de la industria nos han servido para diseñar una solución de vanguardia que permite ofrecer este servicio de marinas secas de forma automatizada para facilitar el atraque, la conservación y entrega de los barcos ampliando al máximo el servicio del varadero.

ENTREGA DE BARCOS ÁGIL

Nuestras marinas secas están pensadas para dar el mejor servicio para que nuestros clientes puedan disponer de su embarcación en pocos minutos, ya sea de manera automática o semi-automática.

CONSERVACIÓN DE LOS BARCOS EN SECO

Los barcos no están en contacto con el agua mejorando la conservación y seguridad de los mismos.

NOS ADAPTAMOS A CADA MERCADO Y CADA CLIENTE. GH GLOBAL SERVICE. **UN SERVICIO 10**

Esté dónde esté nuestro cliente, puede contar con una respuesta rápida y eficaz.
Damos Servicio de Asistencia Técnica en los 5 continentes.
Con una tecnología avanzada y asesoramiento permanente.

- 1** Mantenimiento preventivo integral.
- 2** Mantenimiento correctivo.
- 3** Suministro de recambios.
- 4** Suministro de accesorios de elevación.
- 5** Modernización y reformas.
- 6** Formación de operadores de grúas.
- 7** Montaje y puesta en marcha de grúas.
- 8** Servicio de garantías de la grúa estándar.
- 9** Tecnología de servicio.
- 10** Conectividad / máquina / técnico / cliente.

REFORMAS Y ACTUALIZACIONES



CERCA DE CADA CLIENTE



ALARGAN LA VIDA DE LA MÁQUINA

MEJORAN LAS PRESTACIONES Y LA SEGURIDAD

Los servicios de modernización permiten alargar la vida útil de su equipo, adaptándolo a sus nuevas necesidades y mejorando su seguridad.

Gracias a nuestra experiencia y conocimiento tecnológico, podemos abordar todo tipo de proyectos de modernización de grúas, tanto en grúas marca **GH** como otras.

FORMACIÓN DE OPERARIOS

La correcta utilización de nuestras máquinas requiere operarios bien formados e instruidos para hacerlo bajo las normas exigidas de máxima seguridad y eficiencia.

Disponemos de un protocolo de formación de operarios perfectamente estructurado y documentado, impartido por nuestros expertos en formación.



RECAMBIOS **-GH-** PARTS & ACCESSORIES

GH Parts & Accessories es nuestro almacén central en Madrid-España, que abastece de repuestos a las delegaciones de servicio de todo el mundo, con la mayor calidad y en un plazo de tiempo muy reducido.

Comprar el repuesto de la Red de Servicio Oficial **GH**, te asegura que sea original y con la garantía del fabricante.



ACCESORIOS PARA LA ELEVACIÓN

Polipastos, imanes, balancines, garras, pinzas, pesajes, eslingas y cadenas, líneas de vida, sistemas ligeros, alimentación eléctrica, radiomandos, plumas ligeras y polipastos de cadena.



CONECTIVIDAD

Es la Tecnología que conecta directamente a técnicos de servicio, clientes, máquinas y la central de datos de GH, a través de la nube. Muestra a nuestros clientes todos los datos de servicio y de operación de nuestras máquinas.

A su vez, GH y su central de datos pueden realizar análisis BigData, para entender mejor los patrones de operación de sus máquinas, desarrollando productos y servicios acorde a las necesidades productivas de nuestros clientes.



SECTORES

Creamos soluciones particulares para sectores concretos. Pensamos en cómo ofrecer la solución óptima a cada necesidad. Con la experiencia acumulada desde 1958 y nuestras amplias capacidades e ingeniería propias.

En **GH** sabemos que cada cliente tiene sus preferencias y necesidades. Por eso, estamos preparados para desarrollar máquinas totalmente adaptadas a cada negocio.

[Aeronáutica](#)

[Automoción](#)

[Energías renovables](#)

[Obra Pública](#)

[Siderurgia](#)

[Calderería](#)

[Fundición](#)

[Manipulación Acero](#)

[Residuos Sólidos Urbanos](#)

[Papeleras](#)

[Grúas para contenedores](#)

[Prefabricados](#)

[Náutica](#)

[Astilleros](#)

[Ferrovuario](#)

[Manipulación Piedra](#)

[Minería](#)

[Otros](#)



**DESARROLLAMOS
GRUAS Y COMPONENTES
PARA TODO TIPO
DE INDUSTRIAS Y
APLICACIONES. Y PARA
CADA AMBIENTE DE
TRABAJO.**







CE 2001
Nº66338

H
3 80 56 60

CE2
Nº

-GH-
943805660

APPROACHING**GH**

GARANTIZAMOS
UNA RESPUESTA ÁGIL
Y PRECISA EN TODO
MOMENTO Y EN CUALQUIER
PARTE DEL MUNDO.

¿CÓMO?

PRACTICAMOS
LA PROXIMIDAD.

—

PRESENCIA GLOBAL

EL ESFUERZO POR EXTENDER NUESTRA PRESENCIA Y ACTIVIDADES, NOS HACE SER UNA EMPRESA MULTILOCALIZADA. **TODOS NUESTROS CLIENTES TIENEN LA SEGURIDAD DE DISPONER DE UN CORRECTO SERVICIO Y RESPUESTA A SUS NECESIDADES**

+115,000
Grúas vendidas

800
empleados



Servicio técnico en todo el mundo

Nuestra presencia en el continente americano con tres implantaciones productivas que se extienden estratégicamente de norte a sur, nos hace ser una marca de referencia.

Las fábricas en el sur y centro de Europa nos sitúan en una magnífica situación para atender a todos los clientes europeos.

Nuestra planta productiva en Tailandia y nuestra presencia en China e India, nos dan una magnífica perspectiva para atender el mercado asiático.

Lifting your world.

GH, Europa



España Beasain



España Olaberria



España Alsasua



España Bakaiku



Portugal São Mamede do Coronado



Francia Coulbron



Polonia Ktobuck

GH, América



EEUU Illinois



EEUU Texas



México Queretaro



Colombia Bogotá



Perú Lima



Brasil Cabreúva

GH, Asia



UAE Dubai



India Pune



Tailandia Chonburi



China Shanghai

LA FUERZA DE SUMAR ENTRE DIFERENTES



La presencia de **GH** en todos estos mercados nos ha proporcionado la capacidad de sumar conocimientos diversos, culturas diferentes, para adaptarnos a la frase que resume nuestra posición con respecto a los mercados internacionales: "piensa en global, actúa en local".

Nuestros productos diseñados en el corazón de la empresa, son iguales en todos los mercados manteniendo las presataciones en seguridad, calidad y capacidad.

"PIENSA
EN GLOBAL
ACTÚA EN LOCAL"

LA SÍNTESIS: EL PORTAL CLIENTE

Nuestros esfuerzos no sólo se dirigen al valor que incorporamos al producto. Toda nuestra filosofía gira en torno a dos conceptos:

LAS PERSONAS Y EL CLIENTE

Estas premisas marcan nuestra forma de actuar.



Es un website donde GH-GS muestra a sus clientes toda la información de servicio y datos de operación a través de "la nube".



CON LAS ÚLTIMAS TECNOLOGÍAS DE LA COMUNICACIÓN AGLUTINAMOS EN ESTA PLATAFORMA UNA GESTIÓN INTEGRAL DEL SERVICIO QUE PERMITE:

Reportar "on line" las incidencias de la grúa.

Prevenir problemas futuros que puedan afectar a la producción.

Intervención rápida ante incidencias no controlables.

Tener información estadística de la actuación de las grúas para que el cliente tome las decisiones adecuadas.

Gestión administrativa simple, compartida y segura para el cliente y el suministrador del servicio.

Control telemático de la actuación de la grúa y actuaciones erróneas en el manejo de las grúas.

DATOS DE OPERACIÓN



CORESERCICES

Gestión documental

Gestión de contratos

Lanzamiento de avisos

Histórico de datos

COREINSIGHT

Indicadores de condiciones de operación

Alarmas productivas de condiciones de operación

Indicadores RAM's y Reportes

Asesoramiento técnico

GH-GS APP

Todos nuestros técnicos trabajan con esta tecnología, donde graban todos los datos de Servicio: Códigos de Fallo, Recambios Utilizados, Check List, Informes de Mantenimiento, Documentación Técnica, Etc.

+ GH-GS APP

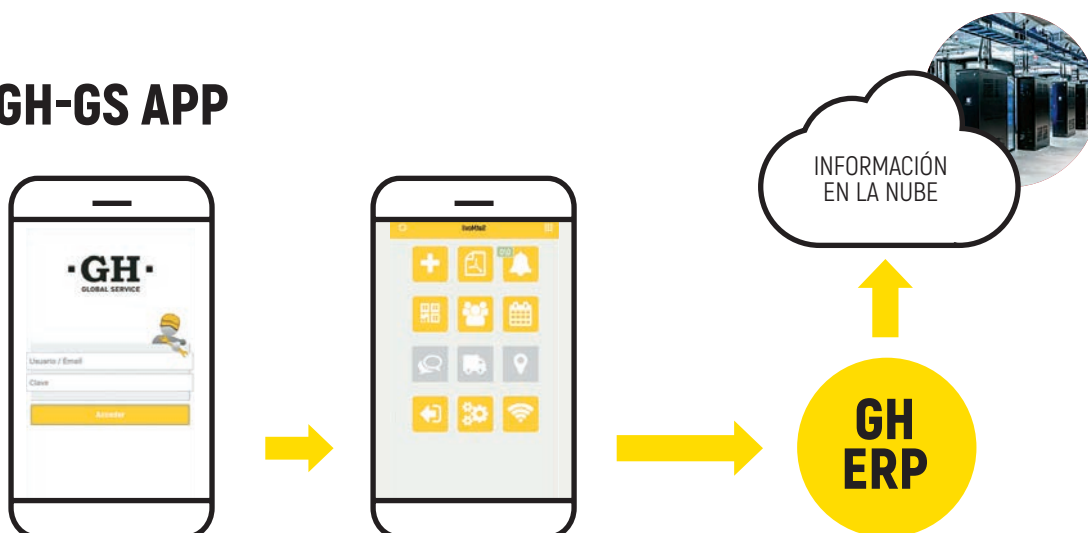

+ COREBOX

Es un Datalogger que recoge datos y parámetros de operación de diferentes dispositivos de la Grúa.

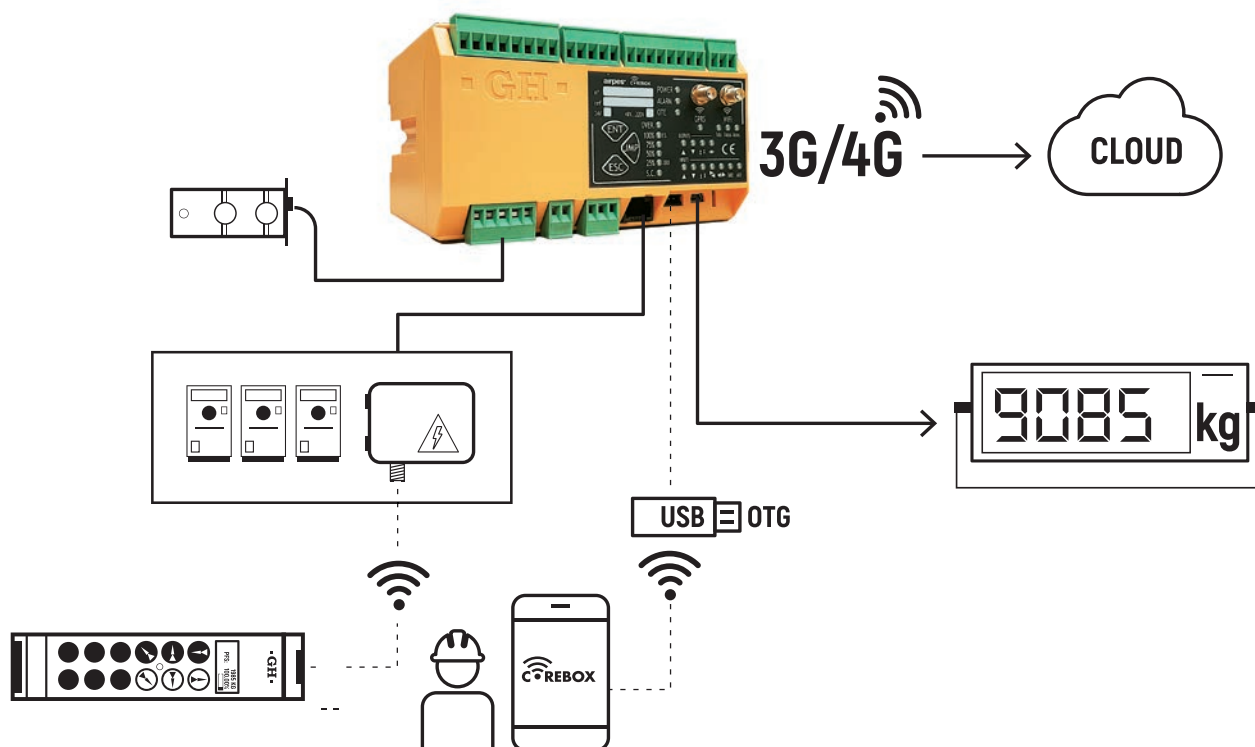



THINKING**H**

AVANZAMOS HACIA
LA GRÚA INTELIGENTE.
¿CÓMO?

PRACTICAMOS
LA INNOVACIÓN
DE PRODUCTOS
Y SERVICIOS.



AVANZAMOS CONSTANTEMENTE HACIA LA GRÚA INTELIGENTE

El mundo de la **industria 4.0** ha irrumpido con fuerza en el mundo de las grúas. GH ha interiorizado este nuevo escenario y está en una constante inversión con el objetivo de lograr una mayor digitalización, una apuesta decidida por la automatización y una constante búsqueda en el campo de la conexión entre empresas y máquinas.

GH 4.0

1



Configurador web que nos permite hacer una oferta de grúa, en cualquier lugar del mundo, en cualquier momento.

2



Herramientas de cálculo de estructuras y engranes de primera línea (KISS, ANSYS), herramientas de diseño 3D y 2D (Solidworks, Autocad).

3



Laboratorio de metrología: para el control dimensional de las piezas que mecanizamos.



Lasertracker. Para el control dimensional de las grúas usamos una máquina láser de máxima precisión.

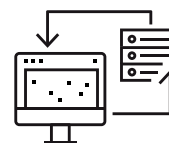

Seguimiento del estado real de la fabricación con terminales de recogida de datos en planta en tiempo real.



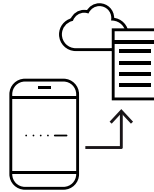

4

APP "Service Mobile" para la gestión de las intervenciones de mantenimiento preventivos, correctivos y otros propios para técnicos del Service, por la que reciben avisos, rellenan partes de trabajo y otras gestiones, lo que permite reducir papel a cero, y que los datos estén disponibles para GH y cliente al instante a través del Portal Cliente.



Portal Cliente: donde los clientes pueden encontrar la documentación original de la grúa, así como la información asociada a las reparaciones y los mantenimientos de cada grúa.

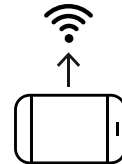

Monitorización remota de los datos de operación de la grúa a través de la Plataforma IoT para la recogida y procesamiento en tiempo real de los datos de servicio de nuestras máquinas, lo que aumenta las posibilidades del mantenimiento predictivo, y permite actuar más rápidamente con el mantenimiento correctivo.



PORTAL.GHCRANES.COM

Gestión Documental.
Gestión de Contratos.
Lanzamiento de avisos.
Histórico de datos.

Indicadores de condición de operación.
Alarmas proactivas de condición de operación.
Indicadores RAM's y Reportes.
Asesoramiento Técnico.



3G/4G

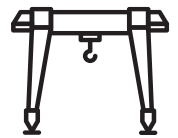

MONITOREO



PLANIFICACIÓN

DISEÑO

SERVICIO

GLOBAL SERVICE APP

GH CLOUD



COMPAÑEROS DE VIAJE

NUESTROS CLIENTES
NOS HAN ENSEÑADO
EL CAMINO.

NOSOTROS TAN SOLO
LES HEMOS ACOMPAÑADO
EN SU VIAJE.

—

CUANDO UNA GRÚA DE **GH** SALE DE FÁBRICA, SABEMOS QUE LLEGARÁ MUY ALTO. TAN ALTO COMO NUESTROS CLIENTES

- ACCIONA
- ACERINOX
- ACEROMEX
- ACEROS AREQUIPA
- AÇOTEL
- AERIS ENERGY
- AIRBUS
- AKE
- INFRASTRUCTURE
- ALSTOM
- AQUALIA
- ARCELORMITTAL
- AVIANCA
- BREMBO
- BUDIMEX
- CAF
- CATERPILLAR
- CEMENGAL
- CIE AUTOMOTIVE
- COBERMETAL
- CODEME
- COMANSA
- COPACHISA
- COSENTINO
- DANFOSS
- DANOBAT
- DIAMOND C
- TRAILERS
- DOOSAN
- ELECNR
- EMBRAER
- FAURECIA
- FIAT
- FINANZAUTO
- FCC
- FERROVIAL
- FUNDIFAS
- GAMESA
- GENERAL ELECTRIC
- GESTAMP
- GPI TANKS
- GUARDIAN GLASS
- HARBIN HAFEI
- AIRBUS COMPOSITE
- HEIMBACH
- HONGDU
- AVIATION
- HYUNDAI
- INDAR
- INTEGRITY
- TOOL & MOLD
- JIULI
- KOMATSU
- KONSORCJUM
- STALI
- LIEBHERR
- LLAXTA
- MAHINDRA
- METALS USA
- MOLDTECH
- MTU
- NAVANTIA
- NATIONAL OILWELL VARCO
- NISSAN
- NOVARES
- NORDEX
- PICHON
- POWER ELECTRONICS
- RENFE
- RELIABLE REBAR
- RSTEEL FÁBRICA DE TUBOS METÁLICOS
- SAICA
- SAKANA
- SAMASZ
- SEAT
- SERMEFIT
- SHIMIZU
- SHOUGANG
- SIAM CEMENT GROUP
- SIEMENS
- SOFIDEL
- STADLER RAIL
- STALPROFIL
- STECON
- TALGO
- TECNOARANDA
- VALE
- VOLVO
- WUTKOWSKI

COMPROMISO CON NUESTROS CLIENTES



**ESPAÑA
GH CRANES & COMPONENTS**

OFICINA CENTRAL

Apdo. 27 - B Salbatore
20200 Beasain (Gipuzkoa) Spain
T +34 943 805 660
F +34 943 888 721
E-mail: ghcranes@ghcranes.com
www.ghcranes.com

GH GLOBAL SERVICE

Polígono Basozabal, 2
20212 Olaberria (Gipuzkoa) Spain
T +34 902 205 100
globalservice@ghcranes.com

**MECANIZADOS ALSASUA, S.L.
CENTRO DE MECANIZADO**

Polígono Ibarria, 37
31800 Altsasu (Navarra) Spain
T +34 948 467 625

**GH GUERRA MANUTENCIÓN
GUEMA, S.A.
FABRICACIÓN DE GRÚAS**

Aitziko Ind., 3
31810 Bakaiku (Navarra) Spain
T +34 948 562 611

**BRASIL
GH DO BRASIL
IND. E COM. LTDA.**

Acesso pela Rod. Dom Gabriel
P.B. Couto, Km 81
13313-000 Cabreuva, Brazil
T +55 1144090066
ghdobrasil@ghdobrasil.com.br

**COLOMBIA
GH COLOMBIA SAS**

Carrera 48 No 91-93 Castellana
Bogotá, Colombia
T +57 (1) 7504427
ventasghcolombia@ghsa.com

**EMIRATOS ÁRABES UNIDOS
GH CRANES ARABIA FZCO**

Office no. 517, 5th Floor, Jafza
Building 16, Jebel Ali Free Zone.
P.O Box Number - 263594, U.A.E.
T +971 4 8810773
gharabia@ghcranes.com

**ESTADOS UNIDOS
GH CRANES & COMPONENTS**

REPUESTOS Y COMPONENTES
9134 Gulfstream Road
60423 Frankfort (Illinois), U.S.A.
T (815) 277-5328
ghcranesusa@ghcranes.com

FABRICACIÓN Y SERVICIO
14891 Hwy 205
75160 Terrell (Texas), U.S.A.
T (972) 563-8333
ghcranesusa@ghcranes.com

**FRANCIA
GH FRANCE, SA**

4 route de St Etienne de
Montluc
La Croix Gicquiaud - 44220
Couëron, France
T +33(0) 240 861 212
ghfrance@ghsa.com

**INDIA
GH CRANES INDIA PVT. LTD.**

Supreme Headquarters
Office nº 205, 2nd floor
Mumbai-Bangalore Highway
Mauje-Baner. 411045 Pune, India
T +91 89561 35444
+91 2064730438
+91 9049207766
ghindia@ghsa.com

**MÉXICO
GRÚAS GH MEXICO SA DE CV**

Retorno 1, nº 28.
Fraccionamiento Agroindustrial
La Cruz
El Marqués 76240 Queretaro,
México
T +52 44 22 77 55 03
+52 44 22 77 50 74
ghmexico@ghsa.com.mx

**PERÚ
GH PERÚ S.A.C**

Calle Bolognesi, 125 Of. 19,
Miraflores
15074 Lima, Perú
T +51 1 734 32 99
+51 987816231
gferradas@ghsa.com

**POLONIA
GH CRANES SP. Z O.O**

Ul. Górnicza 2b
42-100 Kłobuck, Poland
T +48 34 359 73 17
office@ghsa.pl

**PORTUGAL
GH PORTUGAL**

Zona industrial do Soeiro, Lote 9
4745-399 São Mamede do
Coronado - Trofa, Portugal
T +351 229 821 688
geral@ghsa.com

**RUSIA
GH RUSSIA**

Moscow, Russia
T +7 (495) 745 69 26
ghrussia@ghsa.com

**SHANGHÁI
GH (SHANGHAI) LIFTING
EQUIPMENT CO., LTD.**

Floor 7, No. 966, Huaxu
Road 201702 Qingpu District
(Shanghai)
T +86 21 5988 7676
ghcranes@ghcranes.com.cn

**TAILANDIA
LGH CRANES CO., LTD**

137/4 Moo 8, Nongsak-Noenmok
Road, Nong I-run, Ban Bueng
20220 Chonburi, Thailand
T +66 (0)-2327 9399
F +66 (0)-2327-9371
ghthailand@ghsa.com

